



Lindab Rainline®

Lindab **Ereszcsatorna**

Szerelési útmutató

Egyszerű részletmegoldások a tökéletes eredményért

A Lindab ereszcsonorna rendszer elemei pattintós kapcsolatokkal építhetők össze, mindenféle speciális szerszám mellőzésével, ezáltal jelentősen csökkentve a kivitelezési időt. Átgondolt tartozékrendszerének köszönhetően tömítőanyagok, ragasztók vagy egyéb segédanyagok nélkül lehet összeszerelni.



Lefolyócső tartóbilincs

A csőtartó bilincshez kapcsolódó beütő tűske háromféle hosszban kapható, igazodva a fal hőszigetelésének vastagságához.



Ereszcsonorna toldások

Ezek a toldóelemek könnyen illeszthetők, miáltal igen szilárd, tartós kapcsolódást biztosítanak. Garantáltan szivárgásmentesek a tartós EPDM tömítés révén.



Betorkolócsonk

A betorkolócsonk egyetlen szorítással, rápattintva szerelhető, ami biztosítja, hogy tökéletesen illeszkedjen az ereszcsonorna félköríves alakjához.



Véglemezek

Az RG véglemezek önzáróak, gumitömítéssel vannak ellátva.

Praktikus információk

Szállítás, tárolás, csomagolás

Ügyeljünk arra, hogy a csatornarendszer részeit óvatosan kezeljük a szállítás, tárolás és kicsomagolás során! Ellenkező esetben bevonatuk megrongálódhat vagy a lefolyócsövek és ereszcsonornák sérülhetnek. A lefolyócsöveket és az ereszcsonornákat mindig vízszintes és stabil felületen kell tárolni.

Szerszámok

A Lindab csatornarendszert olyan szokásos kéziszerszámokkal szerelhetjük, mint például dekfogó, műanyag kalapács, fémfűrész, csavarhúzó, mérőléc és zsinór. A tartók hajlításához csatornavas hajlítóra lesz szükségünk. Szerszámokkal kapcsolatban érdeklődjön cégünknel és márkakereskedőinknél!

Befejező munkák

Ha kivitelezés során a bevonat megrongálódott, használjunk Lindab javítófestéket!

Karbantartás

Az ereszcsonorna rendszert évente többször ajánlott karbantartani! Tisztítsuk meg az ereszcsonornát és a lefolyócsöveket a levelektől és ágaktól! Mossuk le vízzel és gyenge tisztítószerrel! Ne használjunk nagy nyomású lemosó berendezést!

Rögzítés

A rögzítőelemek a csatornatartók és a lefolyócsőtartók felszereléséhez szükségesek. Javasoljuk, hogy mindig a fogódó szerkezethez illeszkedő rozsdamentes vagy horganyzott csavarokat használják.

Vágás

Az ereszcsonornákat és lefolyócsöveket lemezollóval vagy fémfűrészrel vágjuk a földre helyezett, stabilan rögzített alátétlen. Flexet tilos használni! Ez ugyanis felmelegíti az acélt és így tönkreteszi a bevonatot. A forró, leváló részecskék is károkat okoznak.

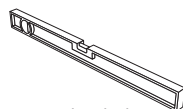

Vízmérték



Mérőléc



Ácsceruza



Akkus csavarbehajtó

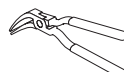

Dekfogó

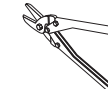

Lemezvágo olló



Fémfűrész

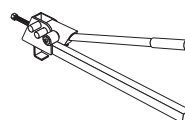

Csatornavas hajlító

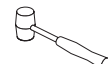

Műanyag kalapács

Elemek teljes választéka

A Lindab Rainline ereszcatorna rendszer komplett rendszer (eresz, lefolyó és tartozékelemek), így feleslegessé válik a helyszíni alakítás és gyorsabb a kivitelezés. Az egyes elemek tökéletes illeszkedését a magas színvonalú robotizált gyártótechnológia által biztosított gyártási pontosság garantálja. A Lindab Rainline ereszcatorna rendszert keresse Lindab Centereknél azonnali raktári kiszolgálással (járatosabb méretek és kedvelt színek), valamint Lindab partnereknél. A rendszer precíz szerelése érdekében kérjük, hogy tájékozódjon a Lindab Rainline szerelési katalógus vagy a Rainline szerelési film segítségével. Szakmai, kivitelezési és szerelési kérdésekben forduljon szakértő kollégáinkhoz, a Lindab Expertekhez.

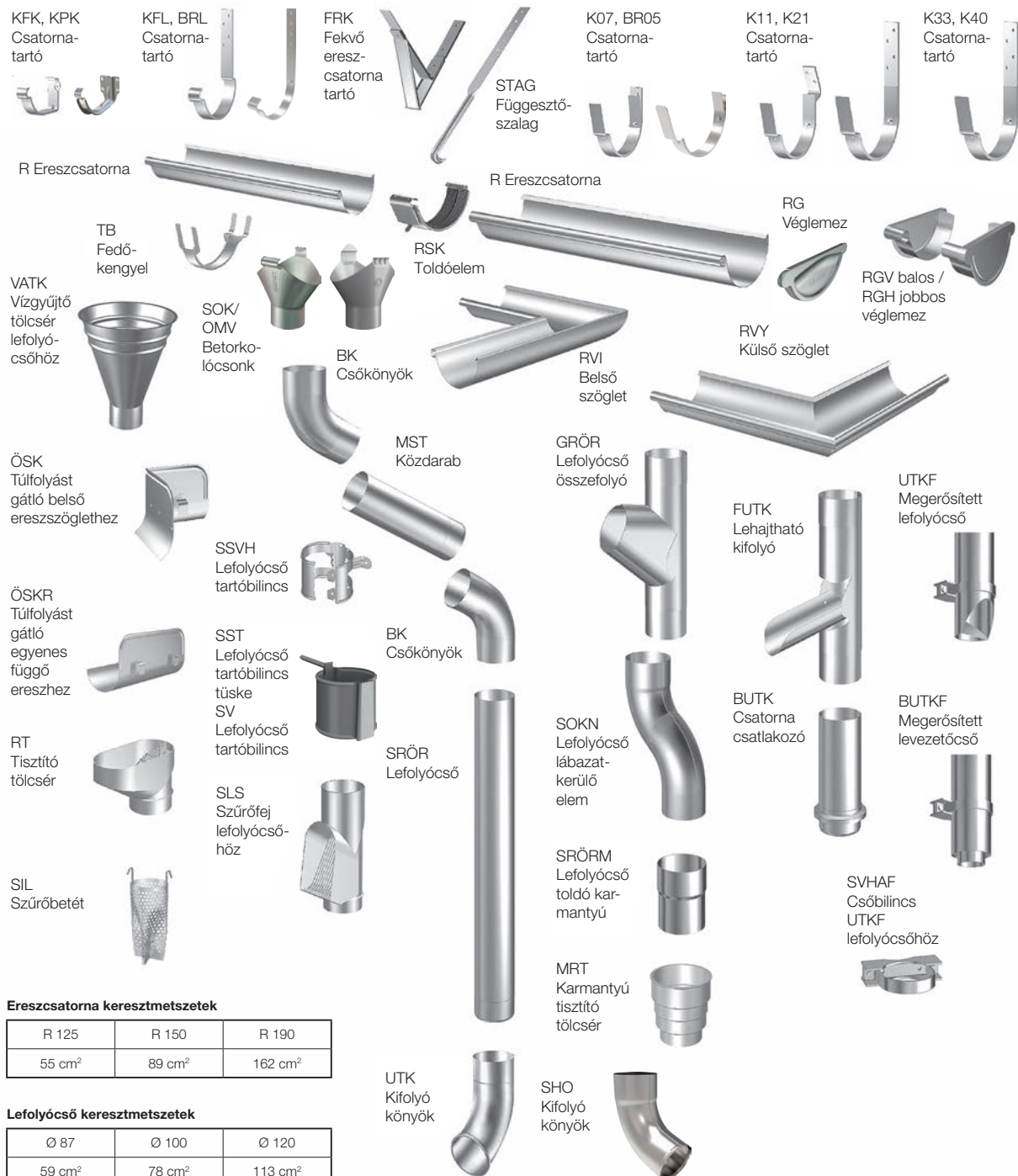

Tervezési, méretezési javaslatok

Mielőtt munkához látnánk

Az ereszcatorna rendszer méreteit a tető teljes területe határozza meg. Minél nagyobb a tető, annál több vízvezetésről kell gondoskodnia a rendszernek. Hosszú távon megéri körültekintően eljárni, a tető mérésénél és az adatok kiszámításánál. Javasoljuk, hogy a lemért adatokkal keressék fel a legközelebbi Lindab márkakereskedést, aki segítségével lesz a komplett ereszcatorna rendszer összeállításában, a szükséges elemek kiválasztásában és kiszámításában.

TERVEZÉSI SZEMPONTOK

FONTOS!

A cégünk által gyártott félkörszelvényű, függő ereszcatorna névleges méreteinek megadása eltér a Magyarországon szokásostól. Tájékoztatólag megadjuk a hozzávetőlegesen megfelelő méreteket:
125 mm-es -> 25, 150 mm-es -> 33, 190 mm-es -> 40.

Függő ereszcatorna figyelembe vehető keresztmetszete		
R 125	R 150	R190
61,0 cm ²	88,0 cm ²	141,0 cm ²

Lefolyócső figyelembe vehető keresztmetszete		
Ø 87	Ø 100	Ø 120
59,0 cm ²	78,0 cm ²	113,0 cm ²

A tetőfelület nagysága és a függő ereszcatorna vízszállító képessége mellett a tetőhossz (B _T) is befolyásolja az ereszcatorna méretét:	
B _T < 3,00 m	R 125
3,00 m < B _T < 12,00 m	R 150
12,00 m < B _T < 40,00 m	R 190

A tetőfelületre került víz elvezetéséről minden esetben megfelelő lejtés kialakításával kell gondoskodni. A tető hajlásszögét a rendeltetéstől, a választott anyagoktól és a rétegrendtől függően kell megválasztani!

Ha ugyanazon az épületen különböző méretű tetők vannak, a legnagyobb tetőrész az irányadó a méretezés szempontjából.

Külső ereszcatorna alkalmazása esetén annak lejtése minimum 0,5%. Az ereszcatorna javasolt mérete az MSZ 7936/1. szerint:

Tetőfelület vízszintes vetülete (m ²)			Az alkalmazható legkisebb körszelvényű függő ereszcatorna méretjele	Figyelembe vehető csatornaszelvény
7°-nál kisebb	7°-45° közötti	45° fölötti		
59	52	41	25	47
125	111	100	33	100
178	158	142	40	226
283	251	226	50	226

A lefolyócső ajánlott keresztmetszete a vízgyűjtő tetőfelület vízszintes vetületének függvényében az MSZ 7941/1. illetve MSZ 7942/1 szabványok szerint:

A tetősík hajlásszöge	Kör alakú lefolyócső keresztmetszete (minimum)	Négyszögletes lefolyócső keresztmetszete (minimum)
$\alpha \leq 7^\circ$	0,7 cm ² /m ²	0,8 cm ² /m ²
$7^\circ < \alpha < 45^\circ$	0,8 cm ² /m ²	0,9 cm ² /m ²
$45^\circ < \alpha$	0,9 cm ² /m ²	1,0 cm ² /m ²

A tartók és lefolyócsövek száma

A csatornatartóvasakat általános esetben maximum 800 mm-es kiosztással kell szerelni, mindig teherhordó szerkezeti elemhez rögzítve (pl. ereszdeszka). A szélső végtartókat 100 mm-re kell felszerelni a tető szélétől. Az ereszcatorna lejtésének a lefolyócső felé svéd előírások szerint 2,5 mm/m; Magyarországon érvényes előírások szerint 5,0 mm/m (0,5%). Számítsuk ki, hogy hány csatornatartóra van szükségünk az egyes tetőrészekhez (például 10 m/0,8 m + 1 = 14 csatornatartó)!

Egy lefolyócső maximum 10m ereszcatorna esést tud ellátni. Esztétikai okok miatt, vagy ha az ereszcatorna meghaladja a 10 m-t, helyezünk lefolyócsövet a ház mindkét oldalára!

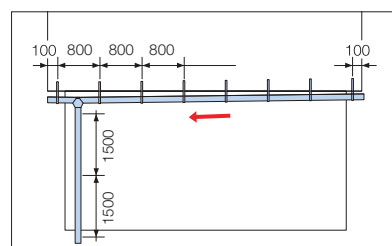

Egy lefolyócső 10 m-nél rövidebb tető esetén

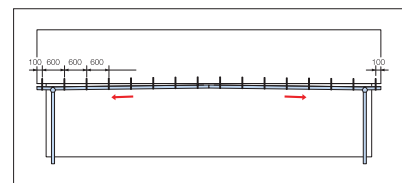

Két lefolyócső 10 m-t meghaladó tetőhosszúság esetén

Hova kell helyezni a lefolyócsöveket?

Az alábbi képeken a lefolyócsövek ajánlott elhelyezését láthatjuk különböző típusú házak esetén.

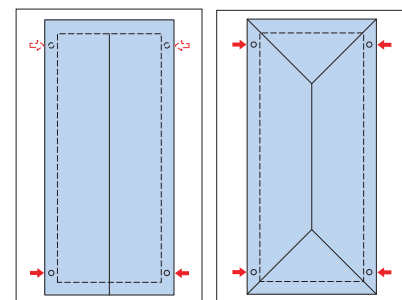

Nyeregtető, 1 vagy 2 lefolyó, oldalanként

Kontyolt tető

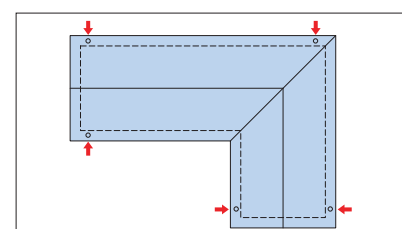

L-alakú tető

Szerelés – Lindab ereszcsonna rendszer

Csatornatartók típusai

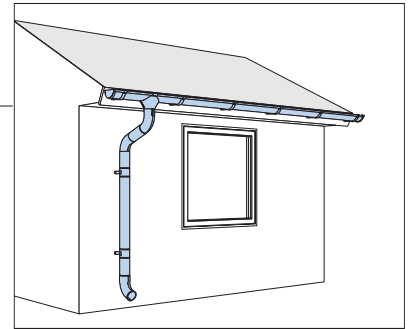
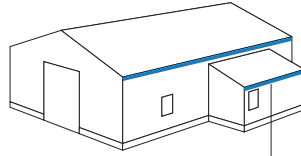

Tető alap

Az épület tetőszerkezetétől függően, különböző típusú csatornatartók használhatók. A lenti képeken a különféle csatornatartók beépítési megoldása látható:

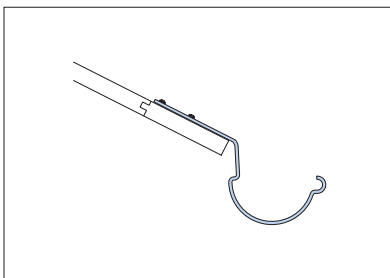

Lindab KFL csatornatartó rögzítése

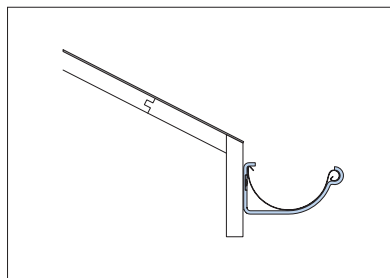

Lindab KFK csatornatartó rögzítése

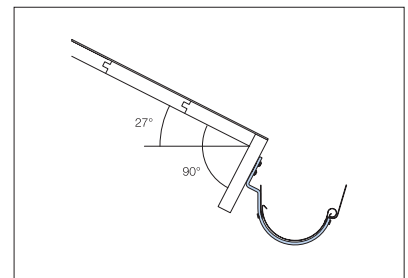

Lindab K11 csatornatartó rögzítése

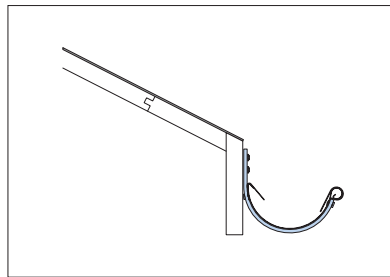

Lindab K07 csatornatartó rögzítése

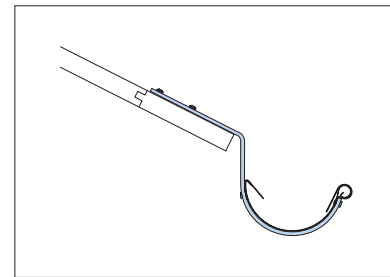

Lindab K21, K33, K40 csatornatartó rögzítése

KFL csatornatartó

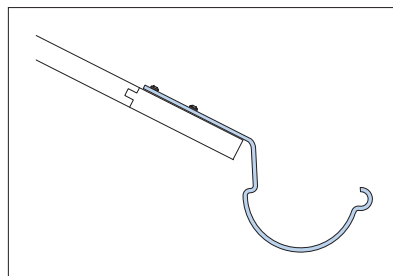

A KFL csatornatartó használata

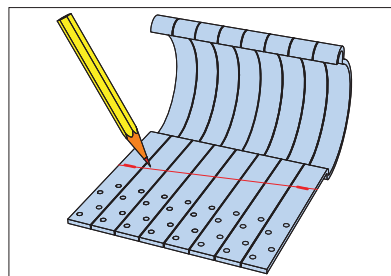

Jelöljük ki a csatornatartókat az ereszcsonna lejtésének megfelelően - 5 mm/m!

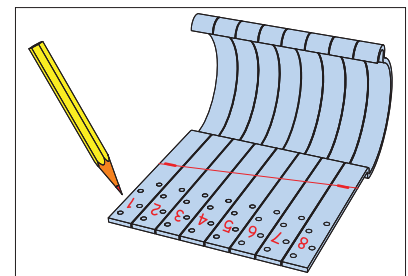

Számozzuk be a csatornatartókat! Az „alsó csatornatartót” 1-essel számozzuk be, az utolsó csatornatartó pedig a „felső csatornatartó” lesz.

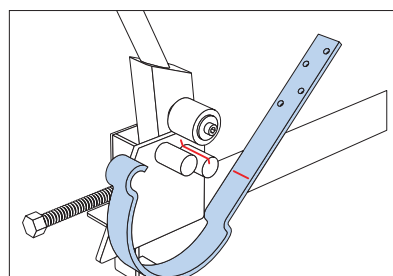

Hajlítuk meg a csatornatartókat a jelölésnél!

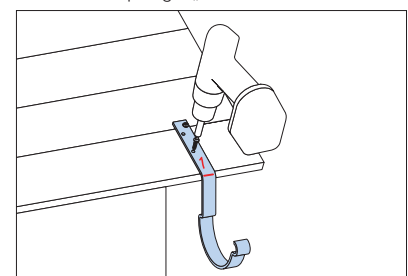
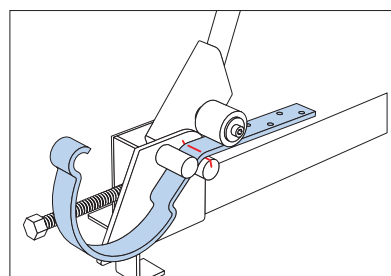

Szereljük fel az 1. sz. „alsó csatornatartót” és rögzítsük megfelelően a többi csatornatartót!

KFK csatornatartó

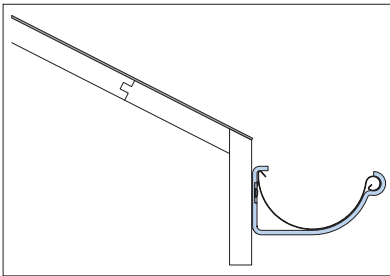

A KFK csatornatartó használata függőleges homlokdeszka esetén.

K07 csatornatartó

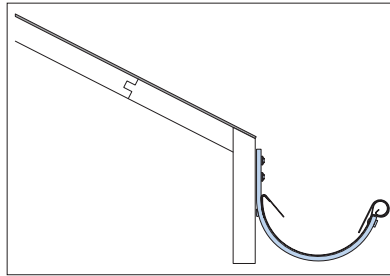

A K07 csatornatartó használata függőleges homlokdeszka esetén

K11 csatornatartó

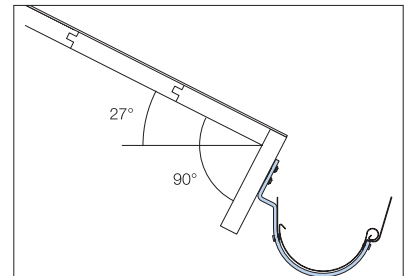

A K11 csatornatartó használata 27°-os tető hajlásszög esetén.

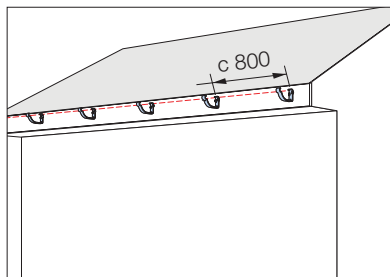
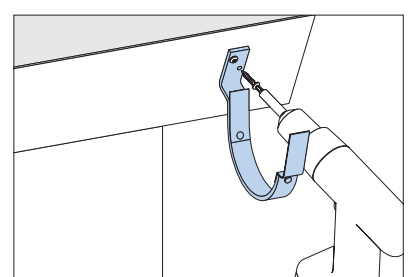
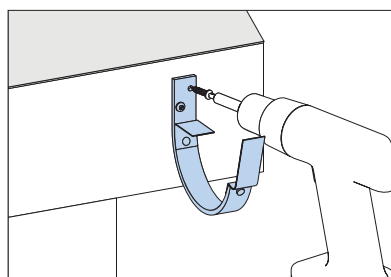
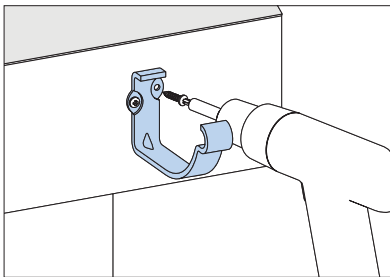

A lejtésnek 5,0 mm/m-nek kell lenni.

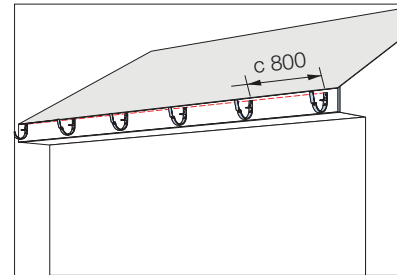

A lejtésnek 5,0 mm/m-nek kell lenni.

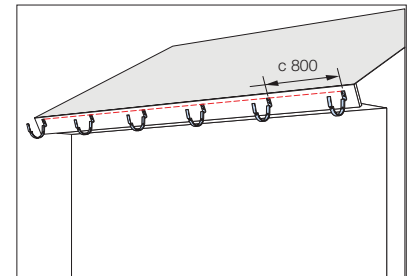

A lejtésnek 5,0 mm/m-nek kell lenni.

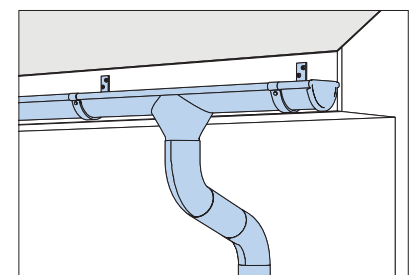
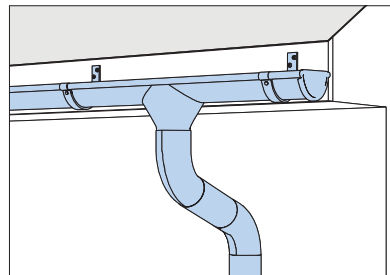
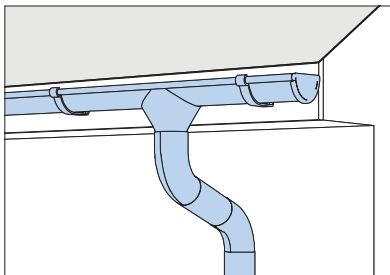
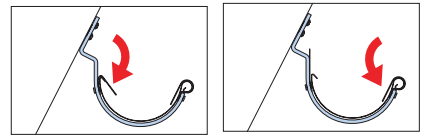
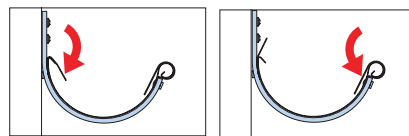
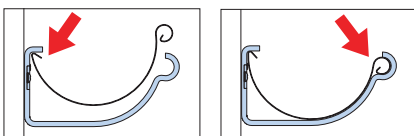

125-ös és 150-es Lindab ereszcatorna rendszer esetén

RSK toldóelemes ereszcatorna illesztés

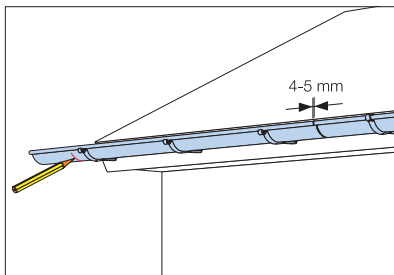

Helyezzük a toldandó ereszcatornát a csatornatartókba és jelöljük ki a szükséges hosszát!

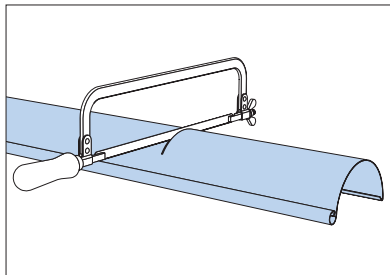

Fémfűrészsel fűrészeljük el az ereszcatornát!

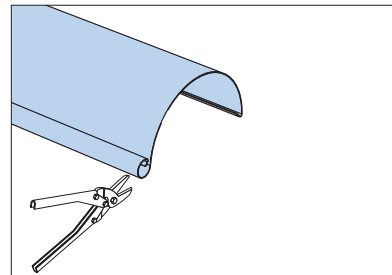

Vágjuk le ollóval a fűrészelt véget!

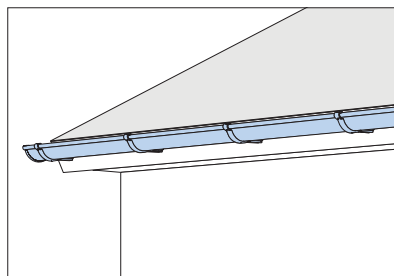

A csatornát pattintsuk rá a csatornatartó vasakra!

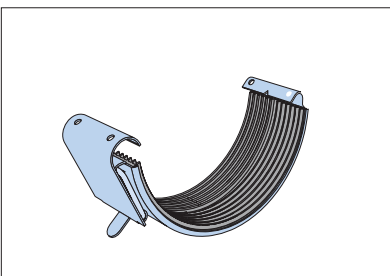

Használjuk az öntömítő RSK toldóelemet (R 125 és R 150 esetén)!

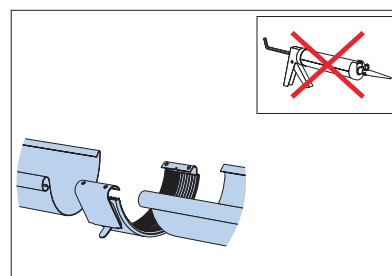

Az RSK toldóelemhez nem szabad szilikont használni!

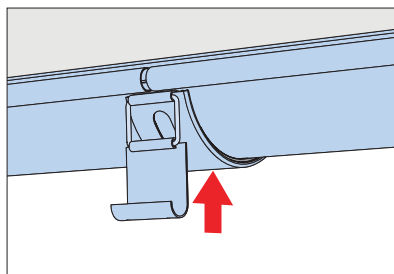

Nyomjuk a tömitést az ereszcatornához!

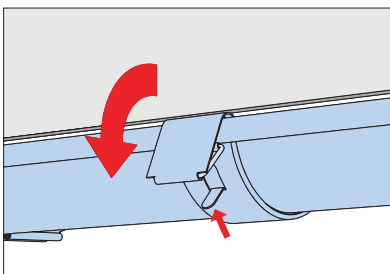

Pattintsunk fel a toldóelemet...

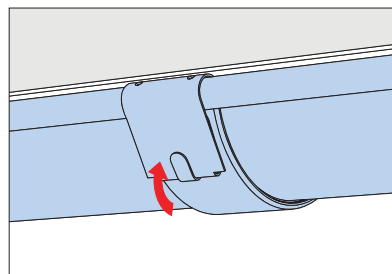

...és rögzítsük!

RVI/RVY csatornaszöglet

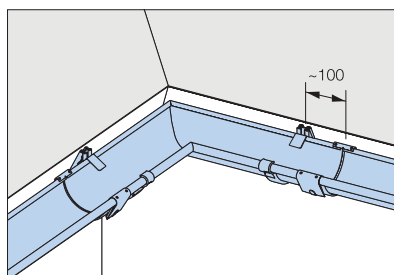

Szögletek kialakításánál fontos, hogy a sarokelem mindkét végénél helyezzünk el csatornatartó vasat!

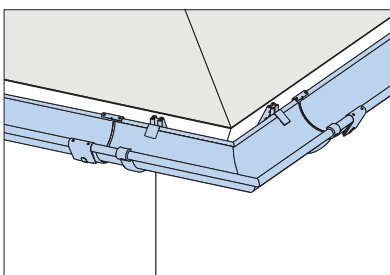

Használjuk az RSK ereszcatorna toldóelemet!

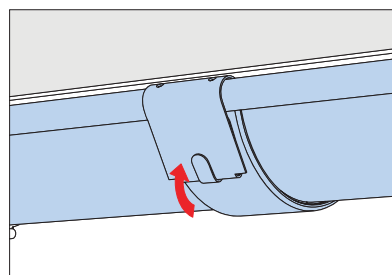

RSK ereszcatorna toldóelem bepattintása.

190-es Lindab ereszcatorna rendszer esetén

Hagyományos ereszcatorna illesztés

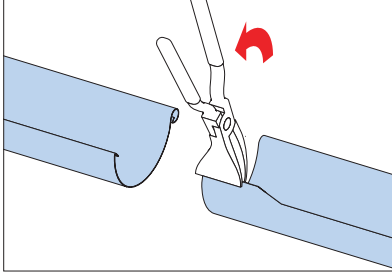

R 190 esetén alkalmazható

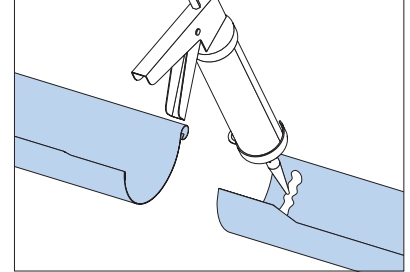
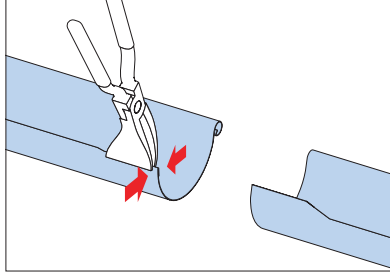

Tömítésként szilikont használjunk!

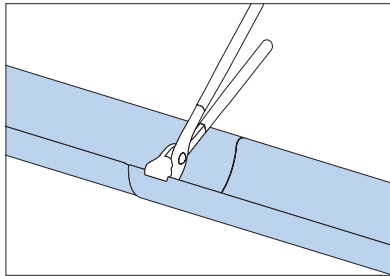
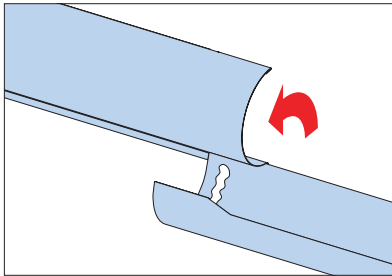

Az átfedés rögzítéséhez használjunk POP-szegecsket!

Hagyományos RGV és RGH véglemez elhelyezése

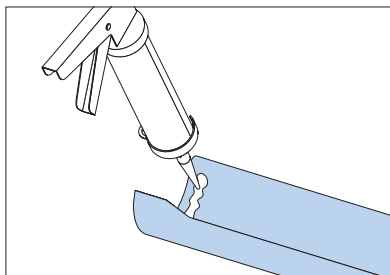
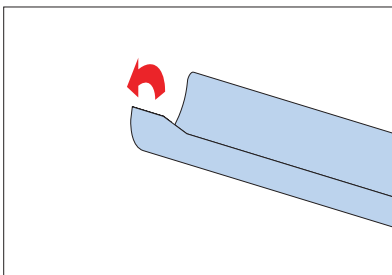

Tömítésként szilikont használjunk!

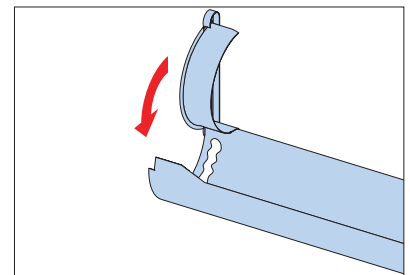

Helyezzük fel a véglemezt!

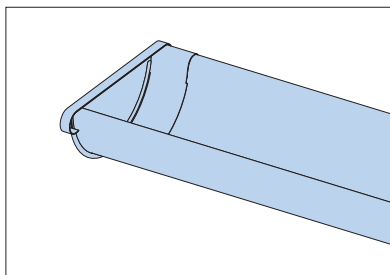
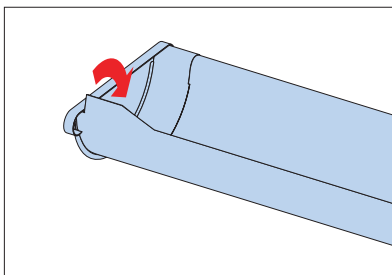

Az átfedés rögzítéséhez használjunk POP-szegecsket!

SOK/OMV betorkolócsonk és RG végelem elhelyezése

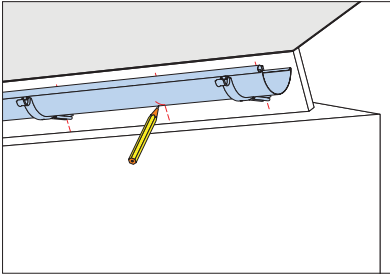

Helyezzük az ereszcsonnát a csatornatartókba és jelöljük ki a lefolyócső helyét!

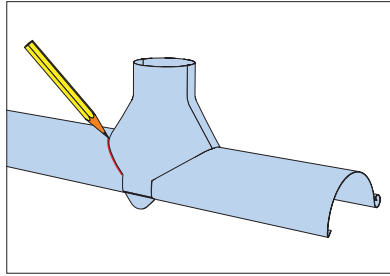

Az ereszcsonnára helyezett betorkolócsonkot használjuk mintának.

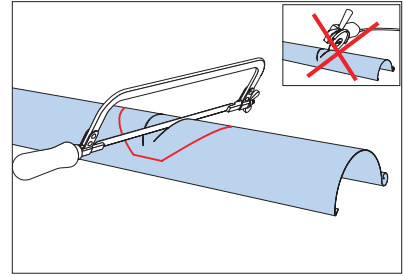

Fémfűrészsel készítsük el a kivágást az ereszcsonnában (flex használata tilos!).

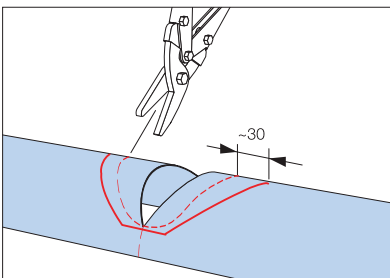

Ollóval fejezzük be mindkét oldalt a kivágást, az ábrán látható módon.

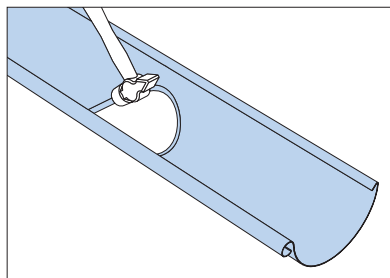

A csapadékvíz akadálytalan lefolyása érdekében kalapáljuk le a széleket.

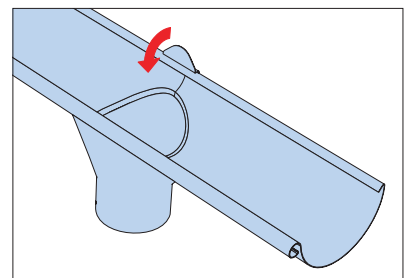

A betorkolócsonkot illesszük rá a kivágásra és pattintsuk rá az ereszcsonnára.

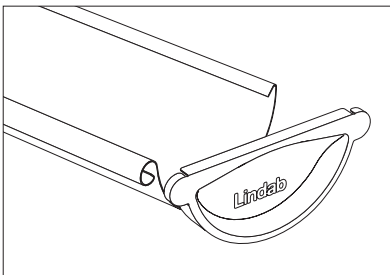

Az RG öntömítő véglemezt illesszük a csatorna végére bepattintással.

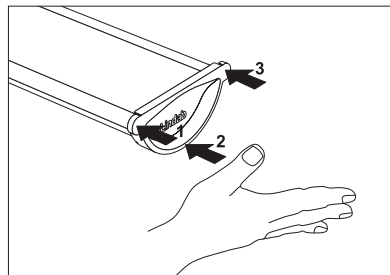

Kézzel erősítsük meg az RG véglemezt ráillesztést.

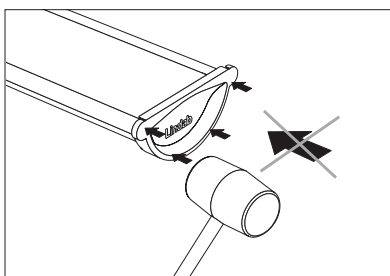
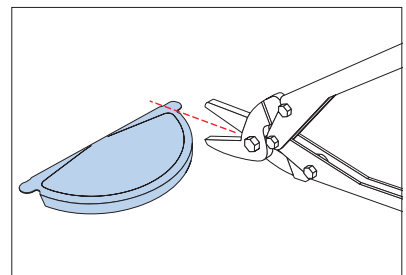

Végül az RG véglemezt műanyag kalapáccsal rögzítjük az ereszcsonna végére.

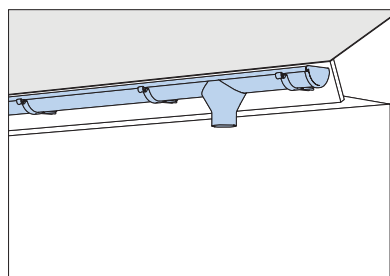

Helyezzük fel az ereszcsonnát a csatornatartókba!

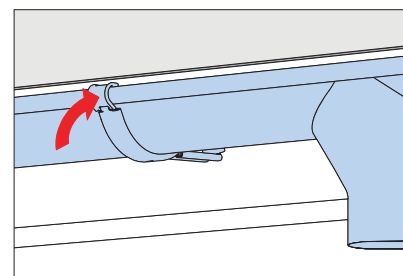

Pattintsuk rá a csatornatartó horgokat az ereszcsonnára!

Lefolyócső könyök

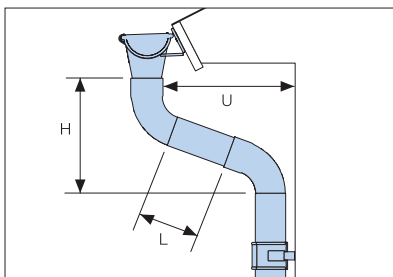

Mérjük és ellenőrizzük a fenti méreteket, hogy megkapjuk az MST közdarab hosszát! Használjuk ehhez a jobb oldalon lévő táblázatot!

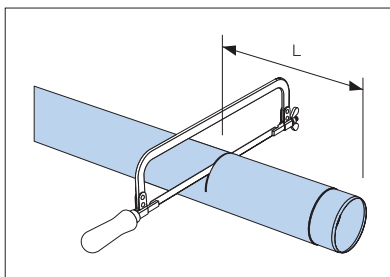

Fémfűrészsel vágjuk le az MST közdarabot. Távolítsuk el ollóval a sorját!

Közdarab hossza 70°-os csőkönyökök esetén

U mm	H mm	L mm
220	275	0
270	290	100
300	300	135
350	320	185
400	340	240
450	355	290
500	375	345
550	395	400
600	410	455
650	430	505
700	450	560
750	465	610
800	485	665
850	505	720
900	520	770
950	540	825
1000	555	880
1050	575	930
1100	595	985
1150	610	1040

Lefolyócső és csőtartó bilincs

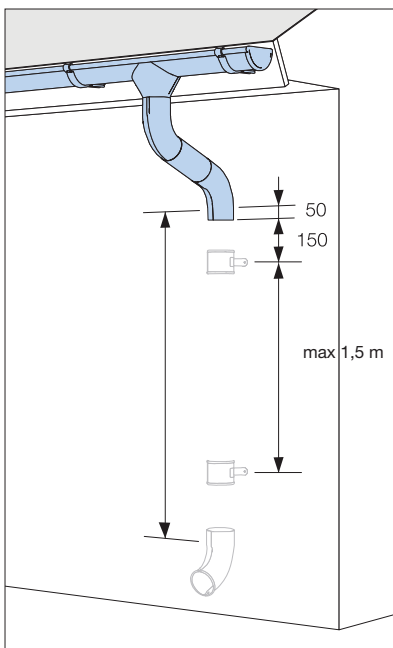

Mérjük le a lefolyócső hosszát és jelöljük ki a csőtartó bilincsek helyét!

Lefolyócső toldása

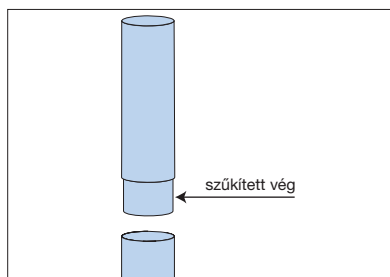

Kifolyócső szerelése

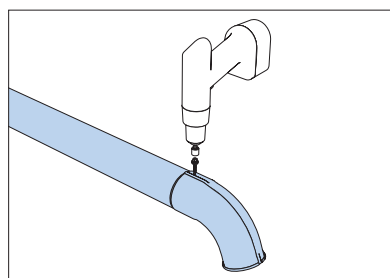

Szereljük fel az UTK kifolyókönyököket! Rögzítéshez önmetsző csavart (LL2T) vagy POP-szegecsket használjunk a cső hátoldalán.

SST tüske SV csőtartó bilincssel

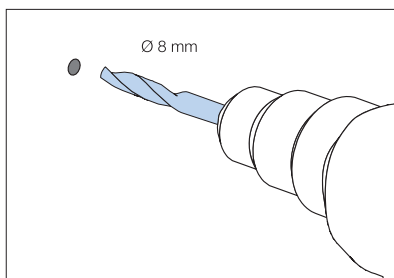

SST (125 mm, 175 mm és 250 mm) tüske + SV tartóbilincs

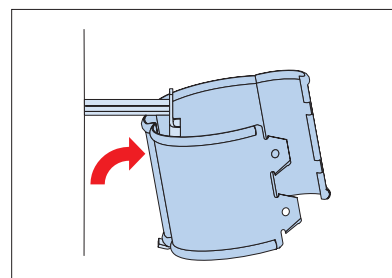
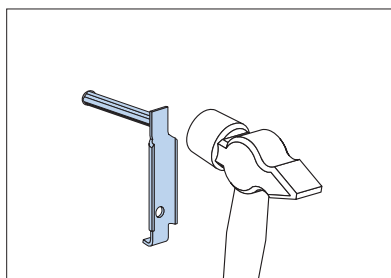

SSVH bilincs rögzítése falhoz

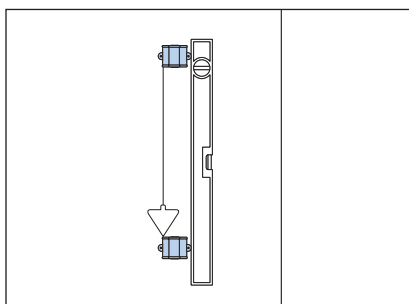

Mérjük ki a csőtartó bilincsek pontos helyét víz-mértékkel vagy függőzónnal! A bilincsek egymástól való távolsága max. 1,5 m.

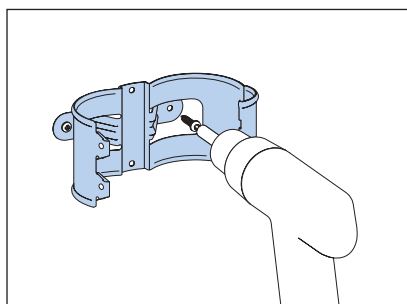

Rögzítsük a csőtartó bilincset a falra!

Az SSVH csőtartó bilincs zárása

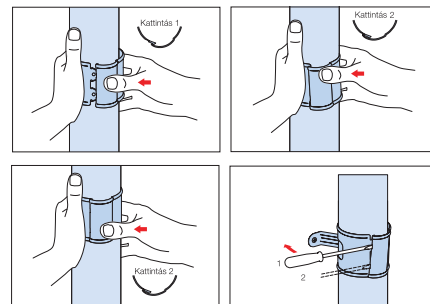

A csőtartó bilincs nagy előnye, hogy szükség esetén könnyen, sérülésmentesen szétszerelhető.

Speciális rendszer elemek

ÖSK és ÖSKR túlfolyásgátló

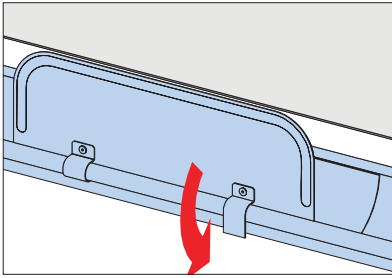

Helyezzük az ÖSKR túlfolyásgátót az ereszcatornába!

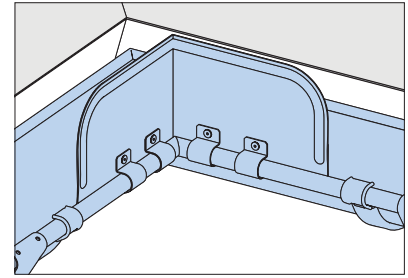
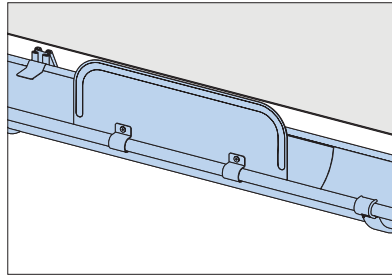

ÖSK túlfolyásgátló a csatornaszögletekhez.

TB fedőkengyel (régí csatornatartó újrahasznosítása)

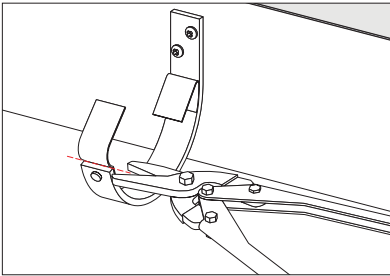

Vágjuk le a régi tartón lévő előlső lehajtható darabot!

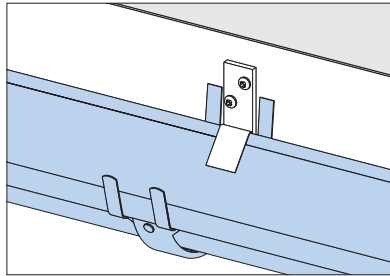

Helyezzük a TB fedőkengyelt a régi csatornatartóra!

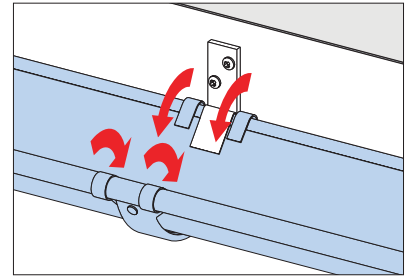

FUTK kihajtható kifolyó

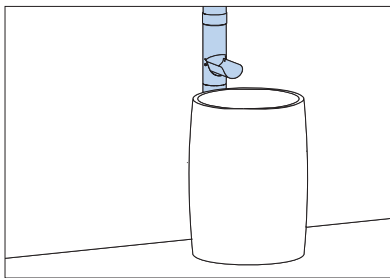
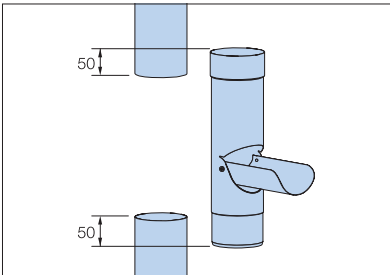

GRÖR elágazás

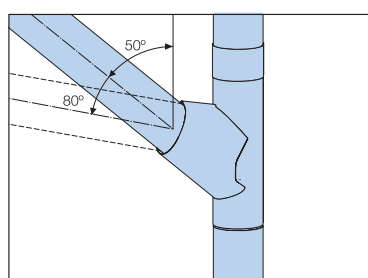
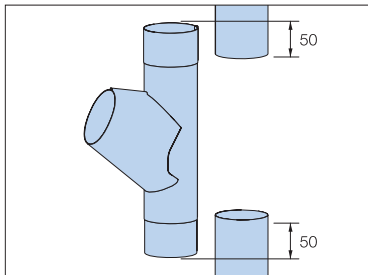

Csatlakoztassunk egy elágazó csövet. A becsatlakozó cső 50-80° közötti szögben szerelhető!

SIL levélszűrő

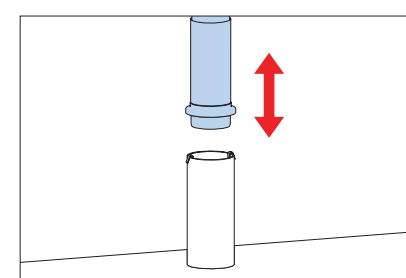
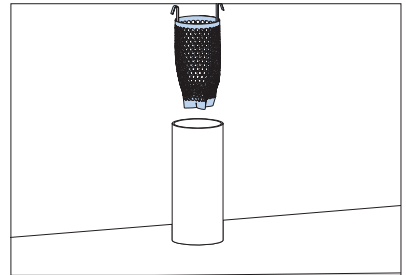

Csatlakoztassuk a BUTK levezető csövet!

RT tisztítótölcsér

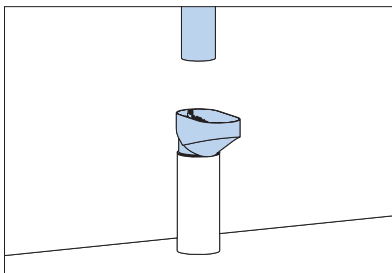

Helyezzük a tisztítótölcsért a földbe menő csőbe!

SLS szűrőfej

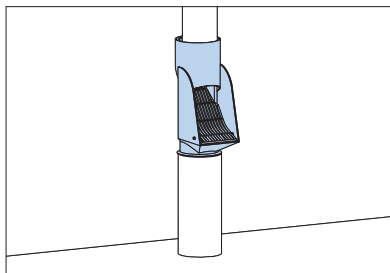

Az SLS öntisztító szűrőfejet is használhatjuk.



Good Thinking

A Lindabnál a pozitív gondolkodás egy filozófia, melyet mindenben követünk. Missziónkká tettük, hogy egészséges belső klímát hozzunk létre és egyszerűsítjük a fenntartható épületek építését. Ezt úgy érjük el, hogy innovatív termékeket és megoldásokat tervezünk, melyeket könnyű alkalmazni, valamint hatékony elérést és logisztikát biztosítunk. Továbbá azon is dolgozunk, hogy csökkentsük a környezetre és klímára gyakorolt hatást. Olyan eljárásokat fejlesztünk megoldásaink gyártására, melyek minimális energia és természeti erőforrásokat igényelnek, és ezáltal csökkentjük a környezetre gyakorolt káros hatásokat. A termékeinkhez acélt használunk. Ez azon kevés alapanyagok egyike, mely számtalanszor újra-felhasználható anélkül, hogy csökkenne a minősége. Mindez alacsonyabb szén-dioxid kibocsátást és kevesebb energiavesztést jelent.

Velünk egyszerű az építés

Lindab Kft.

2051 Biatorbágy, Állomás u. 1/A.

Tel.: +36-23-531-300

Fax: +36-23-310-703

www.lindab.hu