

Tetőátvezetők

TGKOMR



Leírás

Tetőátvezető csatlakozás HKOMR kombinált szellőző fejhez. A tetőátvezető 50 mm tűzvédelmi és kondenzációs szigeteléssel. Kör keresztmetszet csatlakoztatásához TGKOMR-NA kiegészítővel. A tetőátvezető standard kivitelben horganyzott acéllemezről készül, de elérhető 1.4404-es rozsdamentes acélból, AZ 185 alumínium-cink anyagból vagy festve is. Két ferde konzollal együtt szállítva a tető dőlésszögéhez való illesztéshez. Méretek a rajz és a táblázat szerint, de külön specifikált termékként elérhető kibővített verzióban is. RJFP típusú csatlakozó kerettel szerelve.

Rendelési minta

	TGKOMR	3	1	2	1
Termék					
Méret					
Szigetelés típusa					
Tűzvédelem 50 mm		1			
Kondenzáció 50 mm		2			
Szigetelés belső borítása					
Cink bevonatú acél		1			
Cink bevonatú perforált acél		2			
Alucink lemez AZ 185		3			
Alucink lemez AZ185 perf.		4			
Saválló rozsdamentes acél 1.4404		5			
Saválló rozsdamentes acél perf. 1.4404		6			
Belső borítás nélkül (Csak párazáró szigetelés esetén alkalmazható)		7			
Rozsdamentes acél 1.4301		8			
Külső anyag					
Cink bevonatú acél		1			
Alucink lemez AZ 185		2			
Saválló rozsdamentes acél 1.4404		3			
Rozsdamentes acél 1.4301		4			

Standard színeket lásd a 313. oldalon.

Méretek

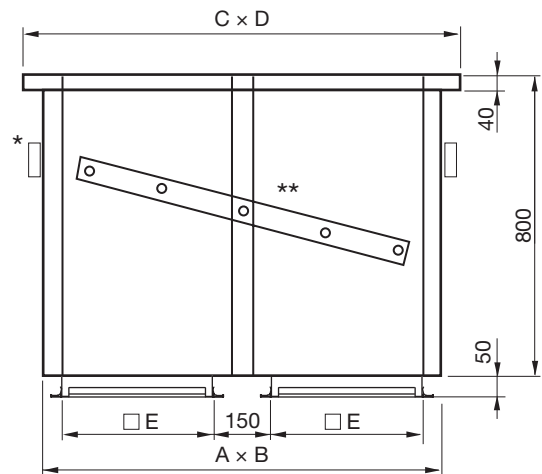

Méret	A mm	B mm	C mm	D mm	E mm	m kg
2	650	300	740	390	200	32,5
3	850	400	940	490	300	43,5
4	1050	500	1140	590	400	54,3
5	1250	600	1340	690	500	72,4
6	1450	700	1540	790	600	84,5
8	1850	900	1940	990	800	113
10	2250	1100	2340	1190	1000	138
12	2650	1300	2740	1390	1200	190
14	3050	1500	3140	1590	1400	251

* kivágási méretek = $(A + 20) \times (B + 20)$

** ferde rögzítőkonzolok alternatív pozíciói





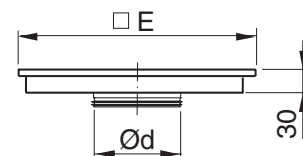

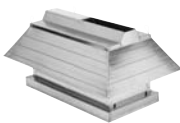

TGKOMR-NA

– Alsó csatlakozás



Tartozékok

	TGKOMR-NA	3	125	1
Alsó csatlakozás				
Termék				
Méret				
Csatlakozó méret				
Anyag				
Cink bevonatú acél		1		
Alucink lemez AZ 185		2		
Saválló rozsdamentes acél 1.4404		3		
Rozsdamentes acél 1.4301		4		

1	Kifúvófej	HKOMR 			
2					
3	Tetőátvezető	TGKOMR 			
4					
5	Tetőátvezető csatlakozó elem, alsó	TGKOMR-NA 	TGKOMR-NA 		
6	Légcsatorna	SR 	SR 	LKR 	LKR 
7					
8					

A táblázatban látható az összes lehetőség, ahogy csatlakoztathatók a termékek egymáshoz. A katalógusban nem található méretek esetén érdeklődjön a Lindab képviselőjénél.